

ÍNDICE

En este manual usted encontrará toda la información para conocer la Cortina Silhouette® en detalle:

	Nº PÁGINA
■ Descripción del producto	2
■ Características y beneficios del producto	3
■ Accionamientos disponibles	3
■ Opcionales disponibles	4
■ Características de las telas	5
■ Dimensiones de fabricación máximas y mínimas	6
■ Asociación de color	6
■ Dimensiones mínimas de instalación	8
■ Toma de medidas	8
■ Gap de Luz	9
■ Instalación paso a paso	9
■ Operación de la cortina	11
■ Características inherentes del producto	12
■ Explotada y códigos de componentes	14
■ Mantenimiento y limpieza	18
■ Componentes principales	19



CORTINA SILHOUETTE®

La Cortina Silhouette® HunterDouglas®, es un producto sofisticado e innovador, que combina la suavidad y transparencia de una cortina con la funcionalidad de una persiana. Sus suaves láminas de tela semi-traslúcida y semi-opaca, están suspendidas entre dos velos transparentes, permitiendo graduar la entrada de luz a los ambientes.

La Cortina Silhouette® es fabricada en tela 100% poliéster con tratamiento antiestático y sus láminas filtran los rayos UV hasta un 87% al estar abiertas y un 99% cuando están cerradas.

Disponible en tres accionamientos: EasyRise®, 2 Paños en 1 Cabezal y Motorización PowerView™, ofrece además tres tamaños de láminas: 2", 3" y 4" (Quartette®).

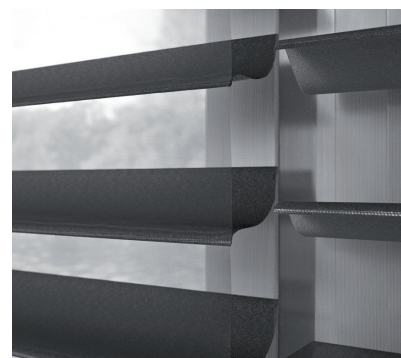
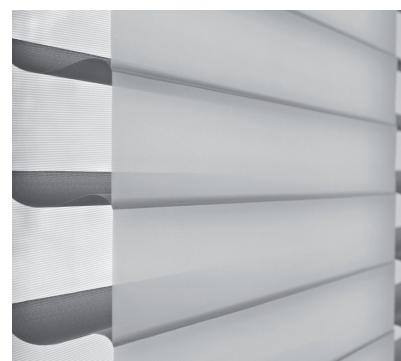

El campo visual que ofrecerá la cortina depende del tamaño de sus láminas, disponibles en 2", 3" y 4". Las láminas de 2" y 3" proporcionan aproximadamente 38 mm de vista cuando la cortina está abierta, mientras que la Quartette® 4" proporciona 69 mm.

Silhouette® 2"**Silhouette® 3"****Silhouette® 4"**

CARACTERÍSTICAS Y BENEFICIOS DEL PRODUCTO

Control de luz

Las láminas en forma de “S” de Silhouette® están diseñadas para controlar, transformar y extender el ingreso de la luz natural de forma uniforme a través de los espacios, maximizando así las horas de luz y reduciendo la necesidad de luz artificial. Nuestras telas translúcidas filtran el brillo, resplandor y los rayos UV, protegiendo así los muebles y elementos de su habitación.

Diseño elegante y funcional

Sin cordones o cintas, el velo transparente permite ver a través de las láminas hacia el exterior, mientras se mantiene un discreto nivel de privacidad. Incorpore la vista panorámica de su exterior como parte de su decoración.

Protección solar

Entre los beneficios que aporta la Cortina Silhouette® se destaca la protección ultravioleta, ya que filtra un 99% de los rayos UV al estar cerrada y un 87% estando abierta, protegiendo sus muebles y tapices del deterioro y desgaste habitual, producido por la sobreexposición a la luz natural.



ACCIONAMIENTOS DISPONIBLES

Accionamiento Manual EasyRise™

Mecanismo de avanzada tecnología que permite manipular la cortina con gran facilidad, por medio de un cordón continuo EasyRise™. Este sistema permite enrollar y desenrollar la cortina, así como abrir y cerrar las láminas, controlando la entrada de luz y el nivel de privacidad simplemente tirando del cordón.



Accionamiento Motorizado PowerView™

Este accionamiento motorizado es silencioso y una espectacular innovación en control solar, que permite accionar tus cortinas en forma inalámbrica controlando una o todas las cortinas SILHOUETTE® desde tu smartphone, tablet o tu control Pebble™.

Para una mayor comodidad o seguridad del hogar, permite ajustar las cortinas cuando estás lejos de tu hogar, simulando presencia, gracias a la función de conexión remota que ofrece la aplicación PowerView™ App.

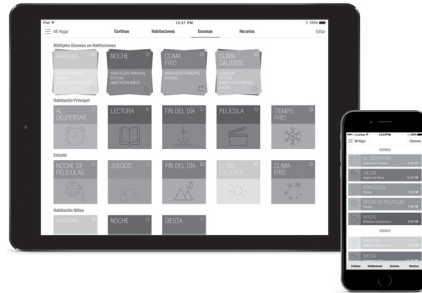

Motorización PowerView™: La evolución en el control de cortinas.**Control Remoto Pebble™
y Control de Superficie****Aplicación PowerView™****Control de Escenas Pebble™
y Control de Escenas
de Superficie**

En el corazón del sistema de motorización PowerView™ están los emisores a distancia de fácil uso, ya sea de mano o instalado en la pared, los que permiten controlar y ajustar una o varias cortinas en una habitación completa, con sólo pulsar un botón.

Nuestra innovadora aplicación te permite utilizar tu smartphone o tablet como un control remoto de cortinas individuales, o de todo el hogar, sin importar que estés en casa o fuera de ella.

Trabajando en sincronía con el Hub PowerView™ y la aplicación, puedes activar ambientes pre-programados directamente desde el Pebble™ o del Control de Escenas. Navega rápidamente a través de la lista de tus escenas personalizadas o actívalas usando uno de los dos botones de Favoritos.

* Para mayor información sobre el Sistema de Motorización PowerView™, consulte el sitio web www.hunterdouglas.cl

OPCIONALES DISPONIBLES**Altura cordón EasyRise™**

Es OBLIGATORIO identificar el largo del cordón a utilizar, el cual puede ser 0,9, 1,2, 1,5, 1,8, 2,4 ó 3 mts (representado como X en la Fig. 1), dependiendo de la altura de instalación de la cortina. Opcional disponible sólo para Accionamiento Manual.

Bloque espaciador

Componente fabricado en PVC blanco, que permite distanciar los soportes de instalación del muro y lograr una mayor proyección. Para ello, instale el bloque espaciador detrás del soporte (Fig. 2)

IMPORTANTE: Puede utilizar máximo 2 bloques juntos, y lograr 24 mm de proyección.

Extensión de soporte

Cuando sea necesaria una mayor separación, puede utilizar una extensión de soporte, que permite separar la cortina de la ventana a un máximo de 60 mm (Fig. 3).

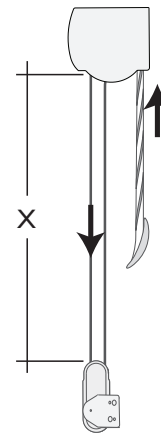

Fig. 1

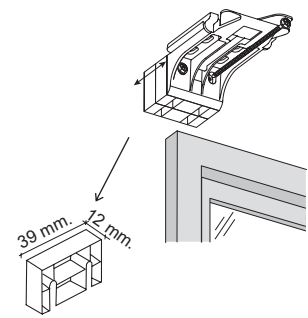

Fig. 2

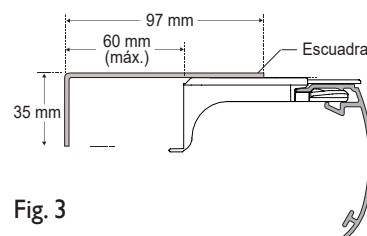
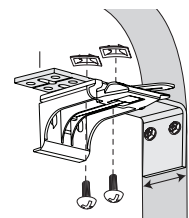

Fig. 3



OPCIONALES DISPONIBLES

Cubrepolvo superior

Fleje de aluminio con pintura electroestática en color blanco, utilizado para evitar que el polvo caiga sobre la tela. Se recomienda su uso en instalaciones a muro y fuera de vano (Fig. 4).



Fig. 4

Cubrepolvo trasero

Fleje de aluminio con pintura electroestática en color blanco, Se utiliza con motivos estéticos, elimina la vista de los soportes desde el exterior hacia el interior. Se recomienda en instalaciones a techo y dentro de vano (Fig. 5).

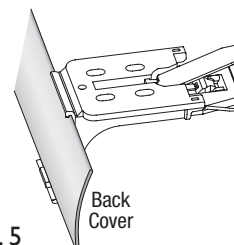

Fig. 5

Fijador base

Este componente se utiliza para fijar la base y evitar el vaivén de la cortina (Fig. 6).

Advertencia: Cuando la base esté con el fijador, las láminas se pueden girar para abrir y cerrar la vista, pero no permite subir la cortina.

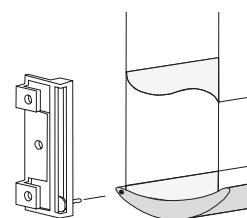

Fig. 6

CARACTERÍSTICAS DE LAS TELAS

TELA	Nivel de Opacidad	Características	F.I% (R. VALUE)	Factor de Sombra %	Filtro UV%		Absorción Acústica
					Abierto	Cerrado	
BON JOUR 2", 3" y 4"	Traslúcida	100% Poliéster, tramada, antiestática	4,02	38	87	99	30
BON SOIR 2", 3" y 4"	Semi - Opaca (1)	100% Poliéster, antiestática	4,00	30	88	99	25
MATISSE 3" y 4"	Traslúcida	100% Poliéster, tramada, antiestática	4,02	38	87	99	30
ORIGINALE 2", 3" y 4"	Traslúcida	100% Poliéster, tramada, antiestática	4,02	38	87	99	30
TOUJOURS 2", 3" y 4"	Semi - Transparente	100% Poliéster, tramada, antiestática	4,02	38	78	99	30

(1) Cortinas Semi-Opacas no son blackout.

R Value (Factor de Invierno): Medida de la resistencia que opone la tela a la pérdida de calor. Mientras mayor es el valor, menor es la pérdida de calor a través del producto (una ventana con doble vidrio y sin cortinas, tiene un R Value de 3,5 aproximadamente).

Filtro (UV): Porcentaje de radiación ultravioleta bloqueado por la tela.

Absorción Acústica: Corresponde a la cantidad de sonido proveniente de una fuente indirecta, la cual es absorbida por la tela. A mayor índice, mayor es la cantidad de absorción.



DIMENSIONES DE FABRICACIÓN MÁXIMAS Y MÍNIMAS

Línea	Colección	Descripción Colección	EASYRISE®				MOTORIZADA POWERVIEW™	
			STANDARD		2 PAÑOS EN 1 CABEZAL		STANDARD	
			Ancho máx. (mm)	Alto máx. (mm)	Ancho máx. (mm)	Alto máx. (mm)	Ancho máx. (mm)	Alto máx. (mm)
S20	A16	BON JOUR 2"	3040	2400	3650	2400	3040	2400
S20	AA1	ORIGINALE 2"	3040	3040	3650	3040	3040	3040
S20	AA3	BON SOIR 2"	3040	2590	3650	2590	3040	2590
S20	AA4	TOUJOURS 2"	2760	2690	3650	2690	2760	2690
S30	A17	BON JOUR 3"	3040	2280	3650	2280	3040	2280
S30	A20	MATISSE 3"	3040	3200	3650	3200	3040	3200
S30	A27	MATISSE BON SOIR 3"	3040	2840	3650	2840	3040	2840
S30	A34	CHATEAU 3"	3040	2280	3650	2280	3040	2280
S30	A36	NOUVEAU 3"	3040	2280	3650	2280	3040	2280
S30	A38	VOILA 3"	3040	3200	3650	3200	3040	3200
S30	AA2	ORIGINALE 3"	3040	3200	3650	3200	3040	3200
S30	AA6	BON SOIR 3"	3040	2840	3650	2840	3040	2840
S30	AA7	TOUJOURS 3"	2760	2690	3650	2690	2760	2690
S40	A24	ORIGINALE QUARTETTE 4"	3040	3200	3650	3200	3040	3200
S40	A25	MATISSE QUARTETTE 4"	3040	3200	3650	3200	3040	3200
S40	A23	BON SOIR QUARTETTE 4"	3040	3040	3650	3040	3040	3040
S40	A26	MATISSE BON SOIR QUARTETTE 4"	3040	3040	3650	3040	3040	3040
S40	A29	TOUJOURS QUARTETTE 4"	3040	2690	3650	2690	3040	2690
S40	A30	BON JOUR QUARTETTE 4"	3040	2400	3650	2400	3040	2400
S40	A37	NOUVEAU QUARTETTE 4"	3040	2590	3650	2590	3040	2590
S40	A35	CHATEAU QUARTETTE 4"	3040	3040	3650	3040	3040	3040

ASOCIACIÓN DE COLOR

COLECCIÓN	CÓDIGO COLOR	DESCRIPCIÓN COLOR	ASOCIACIÓN DE COLOR CABEZAL	ASOCIACIÓN DE COLOR BASE	ASOCIACIÓN DE COLOR TENSIONADOR
BONJOUR 2"	A16301	WHITE BRILLIANCE	WHITE TIARA	WHITE TIARA	WHITE TIARA
	A16302	WHITE JEWEL	ASPEN WHITE	ASPEN WHITE	ASPEN WHITE
	A16303	CREAM PITCHER	ASPEN WHITE	ASPEN WHITE	ASPEN WHITE
	A16304	CASHEW	ASPEN WHITE	ASPEN WHITE	ASPEN WHITE
	A16306	TABLE LINEN	GARDENIA WHITE	GARDENIA WHITE	GARDENIA WHITE
	A16307	CHAMPAGNE SAND	ASPEN WHITE	ASPEN WHITE	ASPEN WHITE
ORIGINALE 2"	AA1107	HONEY BEIGE	GARDENIA WHITE	GARDENIA WHITE	GARDENIA WHITE
	AA1125	RADIANT WHITE	WHITE TIARA	WHITE TIARA	WHITE TIARA
	AA1126	WHITE DIAMOND	WHITE TIARA	WHITE TIARA	WHITE TIARA
	AA1127	LINEN FLIRT	ASPEN WHITE	ASPEN WHITE	ASPEN WHITE
	AA1128	MISTY ALMOND	ASPEN WHITE	ASPEN WHITE	ASPEN WHITE
	AA1129	CHAMPAGNE	GARDENIA WHITE	GARDENIA WHITE	GARDENIA WHITE
	AA1143	WEDDING CAKE	ASPEN WHITE	ASPEN WHITE	ASPEN WHITE
	AA1148	WHITE DOVE	WHITE TIARA	WHITE TIARA	WHITE TIARA
AA1173	CANDLELIGHT	ASPEN WHITE	ASPEN WHITE	ASPEN WHITE	
BON SOIR 2"	AA3137	SECLUSION WHITE	WHITE TIARA	WHITE TIARA	WHITE TIARA
	AA3149	CANDLE GLOW	GARDENIA WHITE	GARDENIA WHITE	GARDENIA WHITE
	AA3152	COUNTING SHEEP	GARDENIA WHITE	GARDENIA WHITE	GARDENIA WHITE
	AA3153	MOONLIGHT	GARDENIA WHITE	GARDENIA WHITE	GARDENIA WHITE
	AA3154	SLEEPY BEIGE	GARDENIA WHITE	GARDENIA WHITE	GARDENIA WHITE
	AA3195	STARDUST	WHITE TIARA	WHITE TIARA	WHITE TIARA
AA3196	TWILIGHT	ASPEN WHITE	ASPEN WHITE	ASPEN WHITE	
TOUJOURS 2"	AA4167	POWDER WHITE	WHITE TIARA	WHITE TIARA	WHITE TIARA
	AA4168	SCENTED LINEN	WHITE TIARA	WHITE TIARA	WHITE TIARA
	AA4169	FRESH LOTUS	ASPEN WHITE	ASPEN WHITE	ASPEN WHITE
	AA4170	VANILLA FRAGRANCE	GARDENIA WHITE	GARDENIA WHITE	GARDENIA WHITE
	AA4171	WOODSCENT	ASPEN WHITE	ASPEN WHITE	ASPEN WHITE
	AA4183	MYSTIC WHITE	ASPEN WHITE	ASPEN WHITE	ASPEN WHITE



ASOCIACIÓN DE COLOR

COLECCIÓN	CÓDIGO COLOR	DESCRIPCIÓN COLOR	ASOCIACIÓN DE COLOR CABEZAL	ASOCIACIÓN DE COLOR BASE	ASOCIACIÓN DE COLOR TENSIONADOR
BON JOUR 3"	A17301	WHITE BRILLIANCE	CABEZAL FORRADO TELA	WHITE TIARA	WHITE TIARA
	A17302	WHITE JEWEL	CABEZAL FORRADO TELA	ASPEN WHITE	ASPEN WHITE
	A17303	CREAM PITCHER	CABEZAL FORRADO TELA	ASPEN WHITE	ASPEN WHITE
	A17304	CASHEW	CABEZAL FORRADO TELA	ASPEN WHITE	ASPEN WHITE
	A17306	TABLE LINEN	CABEZAL FORRADO TELA	GARDENIA WHITE	GARDENIA WHITE
	A17307	CHAMPAGNE SAND	CABEZAL FORRADO TELA	ASPEN WHITE	ASPEN WHITE
MATISSE 3"	A20504	WOODEN EASEL	CABEZAL FORRADO TELA	MUSHROOM	MUSHROOM
	A20511	BRUSHED GESSO	CABEZAL FORRADO TELA	GARDENIA WHITE	GARDENIA WHITE
	A20515	MISTY MORNING	CABEZAL FORRADO TELA	ASPEN WHITE	ASPEN WHITE
MATISSE BON SOIR 3"	A27502	INK SKETCH	CABEZAL FORRADO TELA	BLACK	BLACK
	A27504	WOODEN EASEL	CABEZAL FORRADO TELA	MUSHROOM	MUSHROOM
	A27515	MISTY MORNING	CABEZAL FORRADO TELA	GARDENIA WHITE	GARDENIA WHITE
	A27516	FEATHERED DOWN	CABEZAL FORRADO TELA	GARDENIA WHITE	GARDENIA WHITE
	A27517	CHALK MURAL	CABEZAL FORRADO TELA	ASPEN WHITE	PEARL GRAY
CHATEAU 3"	A34411	RAW CANVAS	CABEZAL FORRADO TELA	WHITE TIARA	WHITE TIARA
	A34412	VIN BLANC	CABEZAL FORRADO TELA	ASPEN WHITE	ASPEN WHITE
	A34413	SPARKLING WATER	CABEZAL FORRADO TELA	GARDENIA WHITE	GARDENIA WHITE
NOUVEAU 3"	A36341	POWDERED SUGAR	CABEZAL FORRADO TELA	WHITE TIARA	WHITE TIARA
	A36342	CANDIED COCONUT	CABEZAL FORRADO TELA	ASPEN WHITE	WHITE TIARA
	A36344	PASTRY SHELL	CABEZAL FORRADO TELA	ASPEN WHITE	ASPEN WHITE
	A36348	ALMOND CREPE	CABEZAL FORRADO TELA	ASPEN WHITE	ASPEN WHITE
VOILA 3"	A38125	WHITE MAGIC	CABEZAL FORRADO TELA	WHITE TIARA	WHITE TIARA
	A38126	PEEK - A - BOO STRIPE	CABEZAL FORRADO TELA	WHITE TIARA	WHITE TIARA
ORIGINALE 3"	AA2107	HONEY BEIGE	CABEZAL FORRADO TELA	GARDENIA WHITE	GARDENIA WHITE
	AA2125	RADIANT WHITE	CABEZAL FORRADO TELA	WHITE TIARA	WHITE TIARA
	AA2126	WHITE DIAMOND	CABEZAL FORRADO TELA	WHITE TIARA	WHITE TIARA
	AA2127	LINEN FLIRT	CABEZAL FORRADO TELA	ASPEN WHITE	ASPEN WHITE
	AA2128	MISTY ALMOND	CABEZAL FORRADO TELA	ASPEN WHITE	ASPEN WHITE
	AA2129	CHAMPAGNE	CABEZAL FORRADO TELA	GARDENIA WHITE	GARDENIA WHITE
	AA2143	WEDDING CAKE	CABEZAL FORRADO TELA	ASPEN WHITE	ASPEN WHITE
	AA2147	PARADISE SAND	GARDENIA WHITE	GARDENIA WHITE	GARDENIA WHITE
	AA2148	WHITE DOVE	CABEZAL FORRADO TELA	WHITE TIARA	WHITE TIARA
AA2173	CANDLELIGHT	ASPEN WHITE	ASPEN WHITE	ASPEN WHITE	
BON SOIR 3"	AA6137	SECLUSION WHITE	CABEZAL FORRADO TELA	WHITE TIARA	WHITE TIARA
	AA6149	CANDLE GLOW	CABEZAL FORRADO TELA	GARDENIA WHITE	GARDENIA WHITE
	AA6152	COUNTING SHEEP	CABEZAL FORRADO TELA	GARDENIA WHITE	GARDENIA WHITE
	AA6153	MOONLIGHT	CABEZAL FORRADO TELA	GARDENIA WHITE	GARDENIA WHITE
	AA6154	SLEEPY BEIGE	GARDENIA WHITE	GARDENIA WHITE	GARDENIA WHITE
	AA6195	STARDUST	CABEZAL FORRADO TELA	WHITE TIARA	WHITE TIARA
	AA6196	TWILIGHT	CABEZAL FORRADO TELA	ASPEN WHITE	ASPEN WHITE
TOUJOURS 3"	AA7167	POWDER WHITE	CABEZAL FORRADO TELA	WHITE TIARA	WHITE TIARA
	AA7168	SCENTED LINEN	CABEZAL FORRADO TELA	WHITE TIARA	WHITE TIARA
	AA7169	FRESH LOTUS	CABEZAL FORRADO TELA	ASPEN WHITE	ASPEN WHITE
	AA7170	VANILLA FRAGRANCE	GARDENIA WHITE	GARDENIA WHITE	GARDENIA WHITE
	AA7171	WOODSCENT	ASPEN WHITE	ASPEN WHITE	ASPEN WHITE
	AA7183	MYSTIC WHITE	CABEZAL FORRADO TELA	GARDENIA WHITE	GARDENIA WHITE
ORIGINALE 4"	A24126	WHITE DIAMOND	CABEZAL FORRADO TELA	WHITE TIARA	WHITE TIARA
	A24128	MISTY ALMOND	CABEZAL FORRADO TELA	ASPEN WHITE	ASPEN WHITE
BON SOIR 4"	A23153	MOONLIGHT	CABEZAL FORRADO TELA	GARDENIA WHITE	GARDENIA WHITE
	A23196	TWILIGHT	CABEZAL FORRADO TELA	ASPEN WHITE	ASPEN WHITE
TOUJOURS 4"	A29169	FRESH LOTUS	CABEZAL FORRADO TELA	ASPEN WHITE	ASPEN WHITE
	A29183	MYSTIC WHITE	CABEZAL FORRADO TELA	GARDENIA WHITE	GARDENIA WHITE
MATISSE BON SOIR 4"	A26502	INK SKETCH	CABEZAL FORRADO TELA	BLACK	BLACK
	A26504	WOODEN EASEL	CABEZAL FORRADO TELA	MUSHROOM	MUSHROOM
	A26517	CHALK MURAL	CABEZAL FORRADO TELA	GRAY FLANNEL	GRAY FLANNEL



DIMENSIONES MÍNIMAS DE INSTALACIÓN

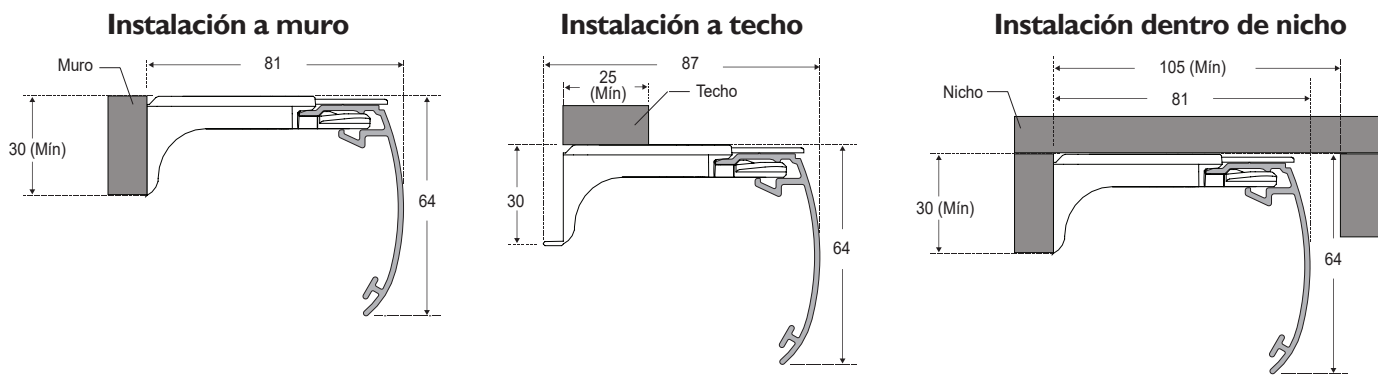

Medidas en milímetros

Medida del cabezal:

La profundidad total de la cortina, considerando el cabezal más soportes de instalación, dependerá de los opcionales seleccionados.

Opcional	X	Y
Cobertor trasero / Batería	102	115
Sin opcional / Cobertor superior / Transformador	89	102

Medidas en milímetros

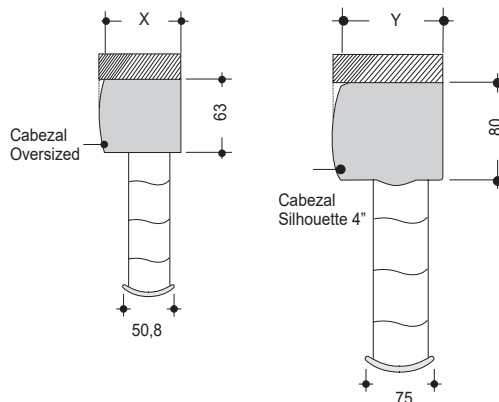

TOMA DE MEDIDAS

Dentro de Vano

Tome las medidas del vano, arriba (A1), al medio (A2) y abajo (A3). Escoja la menor y reste 3 mm. Mida el alto de la derecha (H2) e izquierda (H1), escoja el menor y reste 5 mm. Tenga presente manillas que puedan interferir en el recorrido de la cortina. Tome la medida de las diagonales del vano, si éstas tienen una variación de 5 cm se recomienda instalar fuera de vano.

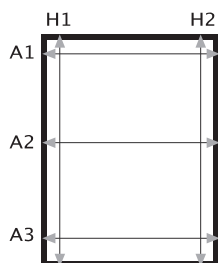

Fuera de Vano

Mida el ancho y alto deseado al centro de la ventana. Se recomienda añadir 100 mm en el alto y ancho, para minimizar el paso de luz.

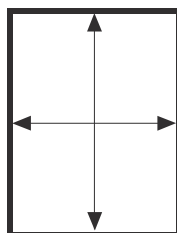

Montaje en Esquina

Para la Cortina 1, mida el ancho A1 y reste 3mm. Para la Cortina 2, mida el ancho A2 y reste C, que corresponde a la profundidad total del soporte más el cabezal. Para el alto, siga las instrucciones dependiendo si va dentro o fuera de vano. Cortina 1 debe tener mando derecho.

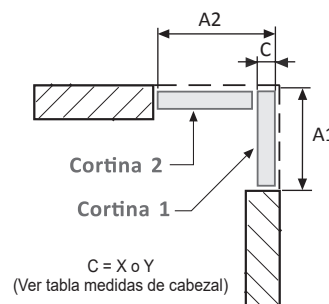

C = X o Y
(Ver tabla medidas de cabezal)



GAP DE LUZ

Al instalar dentro de vano, la cortina dejará pasar luz por los bordes de la tela, en aproximadamente 13 mm al lado del accionamiento y 7 mm en el lado libre.



	EasyRise®	PowerView™	2 en 1 cabezal
X	13	13	13
Y	7	7	7
Z	9	9	9

INSTALACIÓN PASO A PASO

Soportes de instalación:

El soporte de instalación cuenta con pestañas que pueden ser removidas según se requiera. Al retirar la pestaña superior, ésta puede ser utilizada como cuña para nivelar los soportes.

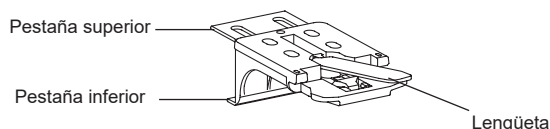

Instalación de soportes

Importante: Verifique que todos los soportes necesarios para instalar la cortina estén incluidos en el despacho, según el ancho de ésta. Ver tabla cantidad de soportes.

Tabla de cantidad de soportes

Medidas (mm)	Cantidad de soportes
305 a 914	2
915 a 2006	3
2007 a 2743	4
2744 a 3040	5

1. Marque la ubicación de los soportes a techo o muro.

2. Fije los soportes a muro o techo según corresponda, respetando las medidas mínimas y máximas (Fig. 1 y 2), los cuales deben estar perfectamente alineados y nivelados entre sí.

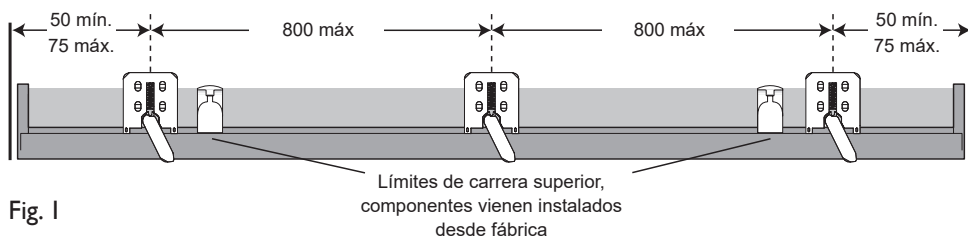
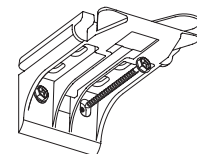

Fig. 1

Medidas en milímetros

IMPORTANTE: Compruebe que la lengüeta del soporte se pueda mover fácilmente de lado y lado. Si no es así, afloje los tornillos hasta que se pueda mover fácilmente.

Instalación a muro



Instalación a techo

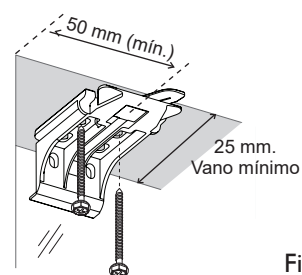

Fig. 2



INSTALACIÓN PASO A PASO

Instalación de la cortina

Paso 1. Asegúrese que todas las lengüetas de los soportes de instalación estén al lado izquierdo.

Paso 2. Posicione la cortina frente al soporte de instalación.

Paso 3. Presione el cabezal contra el soporte, por debajo de la lengüeta, hasta que haga click y la lengüeta se deslice al lado derecho.

Paso 4. Revise que todos los soportes de la cortina estén fijos, tirando el cabezal hacia el interior de la habitación.

Paso 5. Retire la cinta protectora del cabezal.

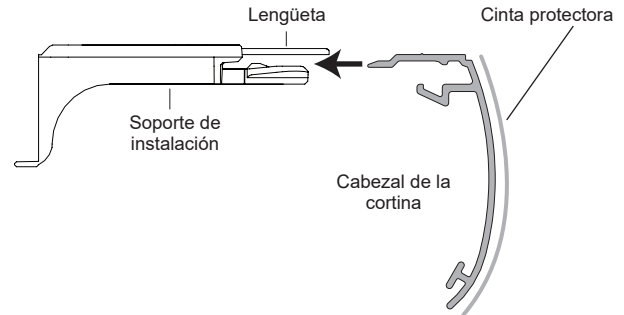

Instalación de opcional Cubrepolvo Superior

Paso 1. Retire la cinta adhesiva que viene instalada en el fleje de aluminio.

Paso 2. Pegue el fleje en los soportes de instalación, con esto la cortina quedará protegida del polvo en suspensión (Fig. 3).

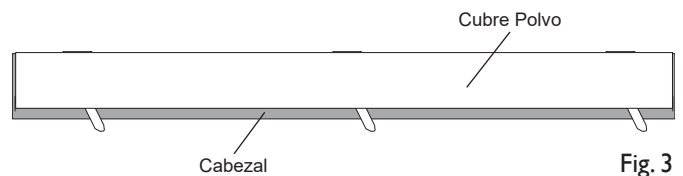

Fig. 3

Nivelación de la cortina

Si la cortina presenta un enrollamiento telescópico (Fig. 4), compruebe que el vano esté cuadrado, midiendo las diagonales (éstas deben ser iguales). Si existe un pequeño descuadre, puede regularlo ajustando el peso inferior.

Paso 1. Gire los clips del contrapeso que están ubicados bajo la base de la cortina (Fig. 5).

Paso 2. Mueva el contrapeso de la base hacia el lado que se carga la tela en incrementos de 20 mm.

Paso 3. Fije el contrapeso girando nuevamente los clip a su posición original.

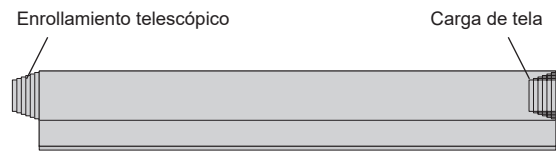

Fig. 4

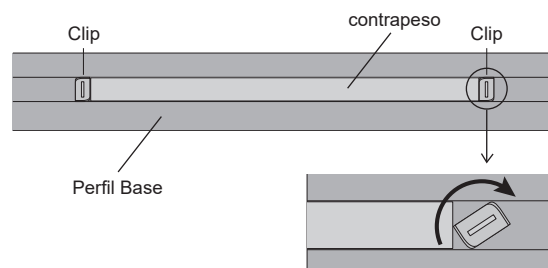

Fig. 5

Ajuste de Límite de Carrera

El límite de carrera tiene diferentes posiciones, las que varían según el alto de la cortina. Cuando la cortina esté arriba, el límite de carrera **no debe tocar la tela** (Fig. 6); si usted identifica que la tela está tocando el límite de carrera como lo muestra la Fig. 7, deberá ajustar la posición del límite, como indica la Fig. 8.

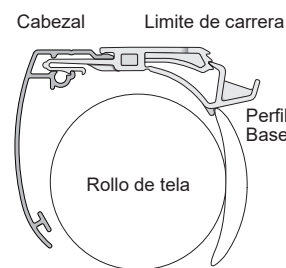

Fig. 6

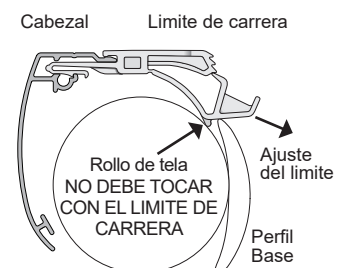

Fig. 7

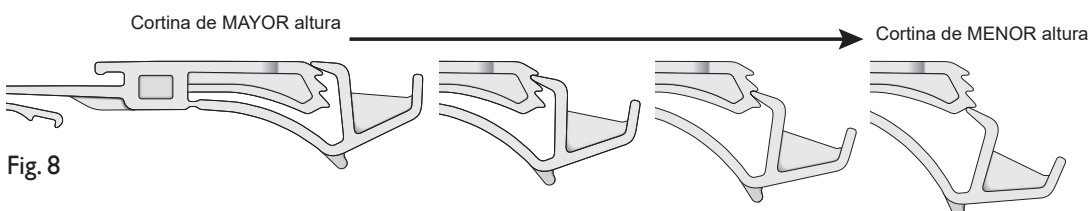
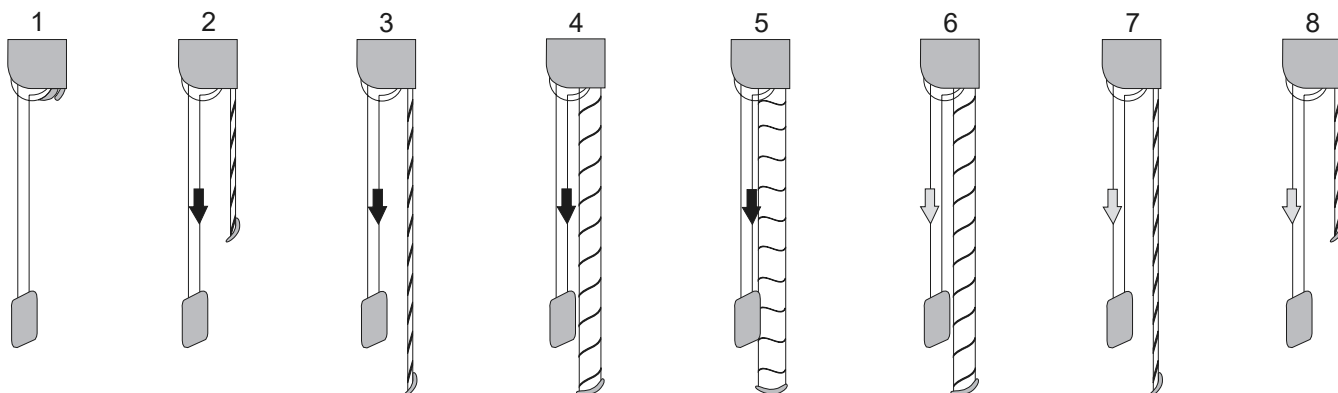

Fig. 8

OPERACIÓN DE LA CORTINA

Accionamiento Manual EasyRise®

La Cortina Silhouette® es operada utilizando un cordón sin fin. Como se muestra a continuación, desde la posición 1 a la posición 3, la cortina baja cerrada al tirar la parte trasera del cordón sin fin. Una vez totalmente abajo, siga tirando hasta que las láminas flotantes estén en posición horizontal (posición 4 y 5). Si tira ahora de la parte delantera del cordón sin fin, podrá controlar la cantidad de luz deseada en el ambiente (posición 6). Para recoger la Cortina Silhouette® debe tirar hacia abajo el cordón delantero (posición 7 y 8).



Accionamiento Motorizado PowerView™

Para bajar la cortina

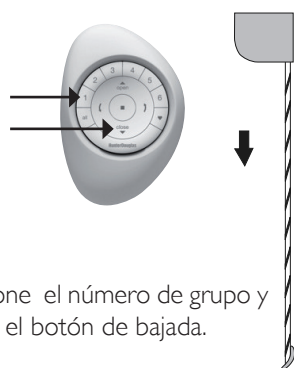

Presione el número de grupo y luego el botón de bajada.

Para abrir las láminas

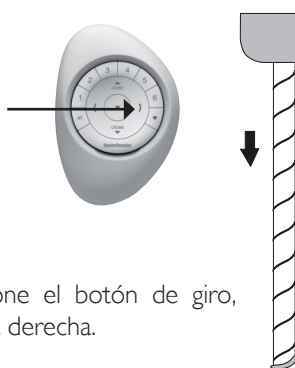

Presione el botón de giro, flecha derecha.

Para cerrar las láminas y subir la cortina



Presione el número de grupo y luego el botón de subida.

MANUALES ACCIONAMIENTO MOTORIZADO POWERVIEW™

Las siguientes guías y manuales técnicos le permitirán conocer, programar y operar adecuadamente los dispositivos de control que componen el sistema de motorización PowerView™. Los archivos están disponible para su descarga en el sitio www.hunterdouglas.cl



Guía del Emisor: Brinda todos los datos necesarios de accionamiento y mantención que requiere conocer el cliente final.



Guía Paso a Paso: Manual técnico detallado de Programación para Emisor Pebble™ y Aplicación PowerView™.



Guía del Controlador de Escena: Manual técnico detallado de Programación para el Controlador de Escena PowerView™.



Guía de Inicio Rápido HUB PowerView™: Manual técnico de Programación de HUB PowerView™.



CARACTERÍSTICAS INHERENTES DEL PRODUCTO

La Cortina Silhouette® es un producto textil y como tal, estará sujeto a las variaciones asociadas a todos los productos textiles. Estas variaciones son normales y no son consideradas defectos del producto:

- Amugas leves, hendiduras u otras variantes, pues son inherentes a este producto textil.
- En cortinas de 3" y 4", las láminas se estrechan ligeramente en el cabezal superior y en la base.
- Con el exclusivo cabezal Quartette®, puede aparecer una "burbuja" en la parte superior de la tela al bajar la cortina. En la mayoría de los casos esto no es perceptible, a menos que sea visto de lado o desde un cierto ángulo. Esta característica se considera normal y de calidad aceptable. (Fig. 6)



Fig. 6

Ejemplo de algunas variaciones, todas las cuales se consideran normales y de calidad aceptable.



Se pueden observar ondulaciones leves en la tela cuando las láminas son abiertas y la luz pasa a través de ellas.

Durante el atardecer, con las láminas cerradas, los reflejos de luz pueden mostrar ondas ligeras en la tela, lo mismo ocurre dependiendo de la luz presente en el ambiente.

"Caminos de Gusanos" aparecen como leves rayas. Se observan típicamente en la tela de las láminas y se hacen más visibles en las colecciones de telas semio-pacas.

Rugosidades, hendiduras o doblados en la tela son causados por la contracción o estiramiento de una lámina en un grado diferente al de las otras láminas de la cortina.

Amugas pueden aparecer como una leve depresión en la superficie de la tela.

APERTURA

Cuando las láminas de la Cortina Silhouette® están completamente abiertas, presentan aperturas de diferentes ángulos de inclinación dependiendo de la colección de la tela (Fig.7).

Fig. 7

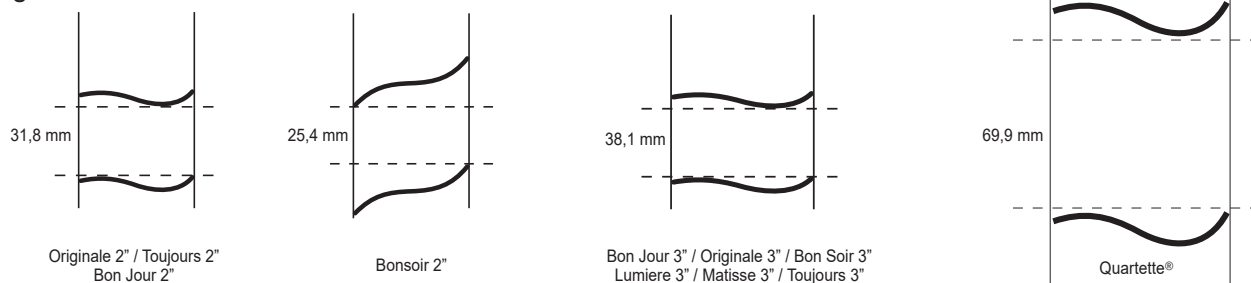

Esto no representa un defecto del producto.

CIERRE

El cierre de las láminas se mide como la distancia entre el velo frontal y el trasero a 150 mm de la parte inferior. Según este método las diferentes líneas tienen los siguientes cierres de láminas.

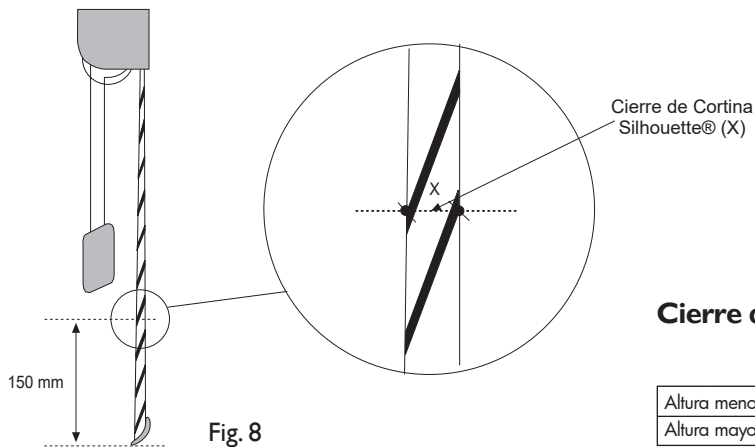

Cierre de Cortina Silhouette® (X)

	Lámina 2"	Láminas 3" y 4"
Altura menor 1520 mm	16 mm	25 mm
Altura mayor o igual a 1520 mm	22 mm	25 mm

CORTINAS INSTALADAS UNA AL LADO DE LA OTRA

Cuando se instalan dos cortinas Silhouette®, una al lado de la otra, el haz de luz que se genera entre ellas va a depender de la ubicación de los comandos.

Alineación de láminas (tela):

El distribuidor debe indicar cuando dos o más cortinas van a ser instaladas juntas (lado a lado). En la ventana "Detalle" del Sitio de Distribuidores Online se debe marcar la casilla "lado a lado". El margen de tolerancia de nivelación entre láminas es de 6 mm. Este nivel de alineación es posible sólo en cortinas de igual altura, colección, color y que hayan sido ordenadas en la misma nota de pedidos.

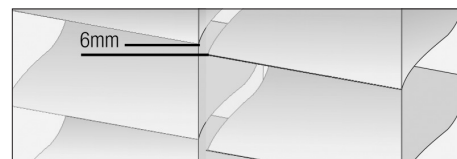

Alineación de la base:

Para el caso de instalación "lado a lado", es posible que exista una variación de 25 mm entre los perfiles de la base.

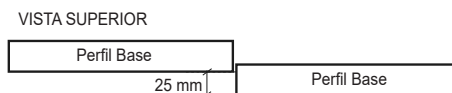

EXPLOTADA Y CÓDIGOS DE COMPONENTES

SILHOUETTE® 3" ACCIONAMIENTO EASYRISE®:

Utiliza un cordón sin fin de altura constante que permite bajar, cerrar o abrir las láminas de la Cortina Silhouette®.

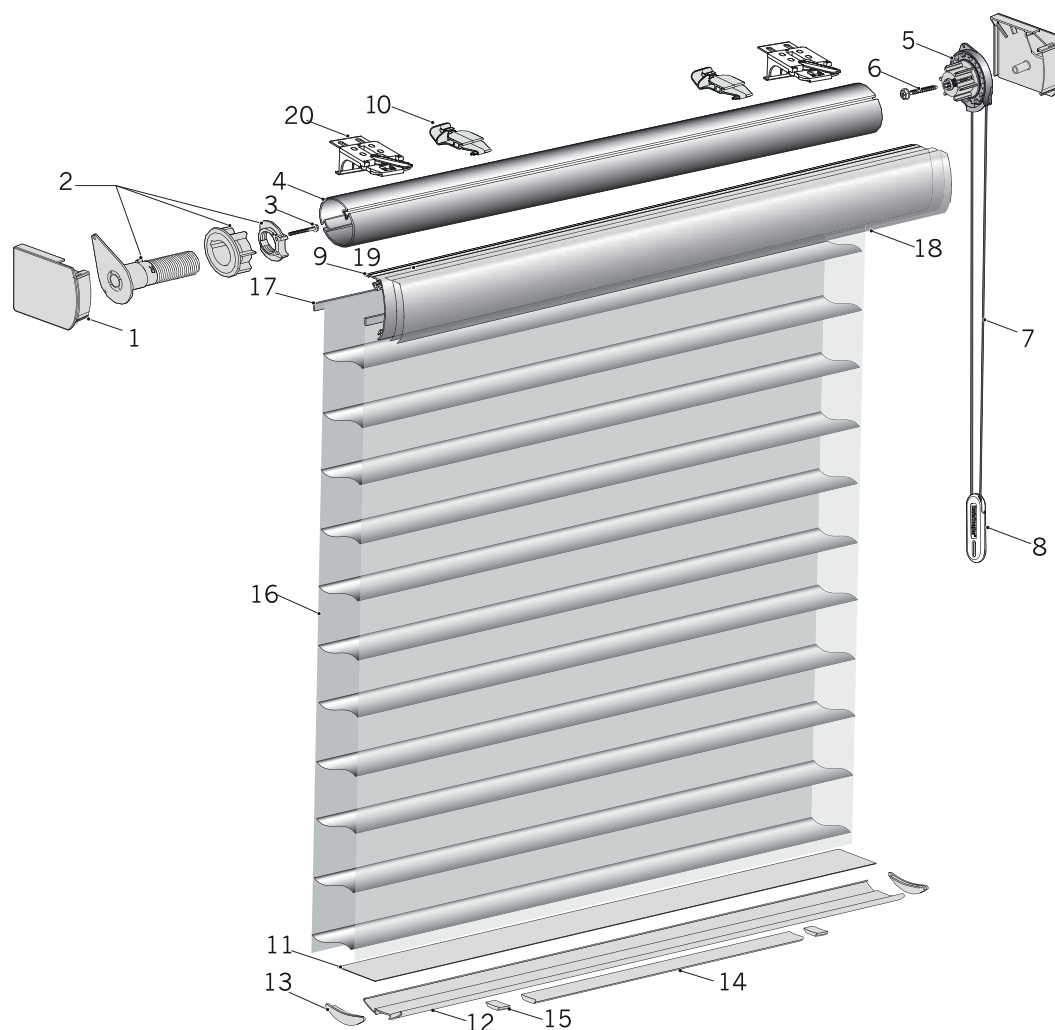

Nº	Descripción	Código	Nº	Descripción	Código
1.	TAPAS PERFIL SUPERIOR SILHOUETTE OVERSIZED JUEGO	COSITAP001	8.	TENSIONADOR PARA CORDÓN DUETTE EASYRISE	COCETEN001
2.	ROTOR DERECHO SILHOUETTE JUEGO	COSIROT001	9.	PERFIL SUPERIOR SILHOUETTE OVERSIZED	PESIPER001
	ROTOR IZQUIERDO SILHOUETTE JUEGO	COSIROT002	10.	LÍMITE DE CARRERA SILHOUETTE	COSILIM003
3.	TORNILLO PARA ROTOR SILHOUETTE	COSITOR002	11.	LÁMINA TIPO A ENSAMBLE SILHOUETTE	LASILAM001
4.	TUBO UNIVERSAL SILHOUETTE	PESITUB001	12.	PERFIL BASE SILHOUETTE	PESIPER002
5.	SISTEMA DE CONTROL SILHOUETTE JUEGO	COSISIS001	13.	TAPA PERFIL BASE SILHOUETTE	COSITAP002
6.	TORNILLO PARA SISTEMA CONTROL SILHOUETTE	COSITOR001	14.	CONTRAPESO SILHOUETTE	PESICON001
7.	CORDÓN PARA DUETTE EASYRISE DE 0.9M	COCECOR003	15.	POSICIONADOR PLÁSTICO CONTRAPESO SILHOUETTE	COSIPOS001
	CORDÓN PARA DUETTE EASYRISE DE 1.2M	COCECOR004	16.	TELA SILHOUETTE	TESITEL001
	CORDÓN PARA DUETTE EASYRISE DE 1.5M	COCECOR005	17.	CINTA FIJACIÓN TELA 7x1 MM	COSICIN001
	CORDÓN PARA DUETTE EASYRISE DE 1.8M	COCECOR006	18.	TELA SILHOUETTE PARA FORRADO CABEZAL	TESITEL002
	CORDÓN PARA DUETTE EASYRISE DE 2.4M	COCECOR008	19.	CINTA ADHESIVA PARA FORRADO CABEZAL SILHOUETTE	COSICIN005
	CORDÓN PARA DUETTE EASYRISE DE 3.6M	COCECOR011	20.	SOPORTE INSTALACIÓN SILHOUETTE	COSISOP002
	CORDÓN PARA DUETTE EASYRISE DE 3.9M	COCECOR012			



SILHOUETTE® 3" ACCIONAMIENTO MOTORIZADO POWERVIEW™:

Utiliza un motor potente y silencioso que se acciona mediante un moderno control remoto, smartphone o tablet para un mayor confort.

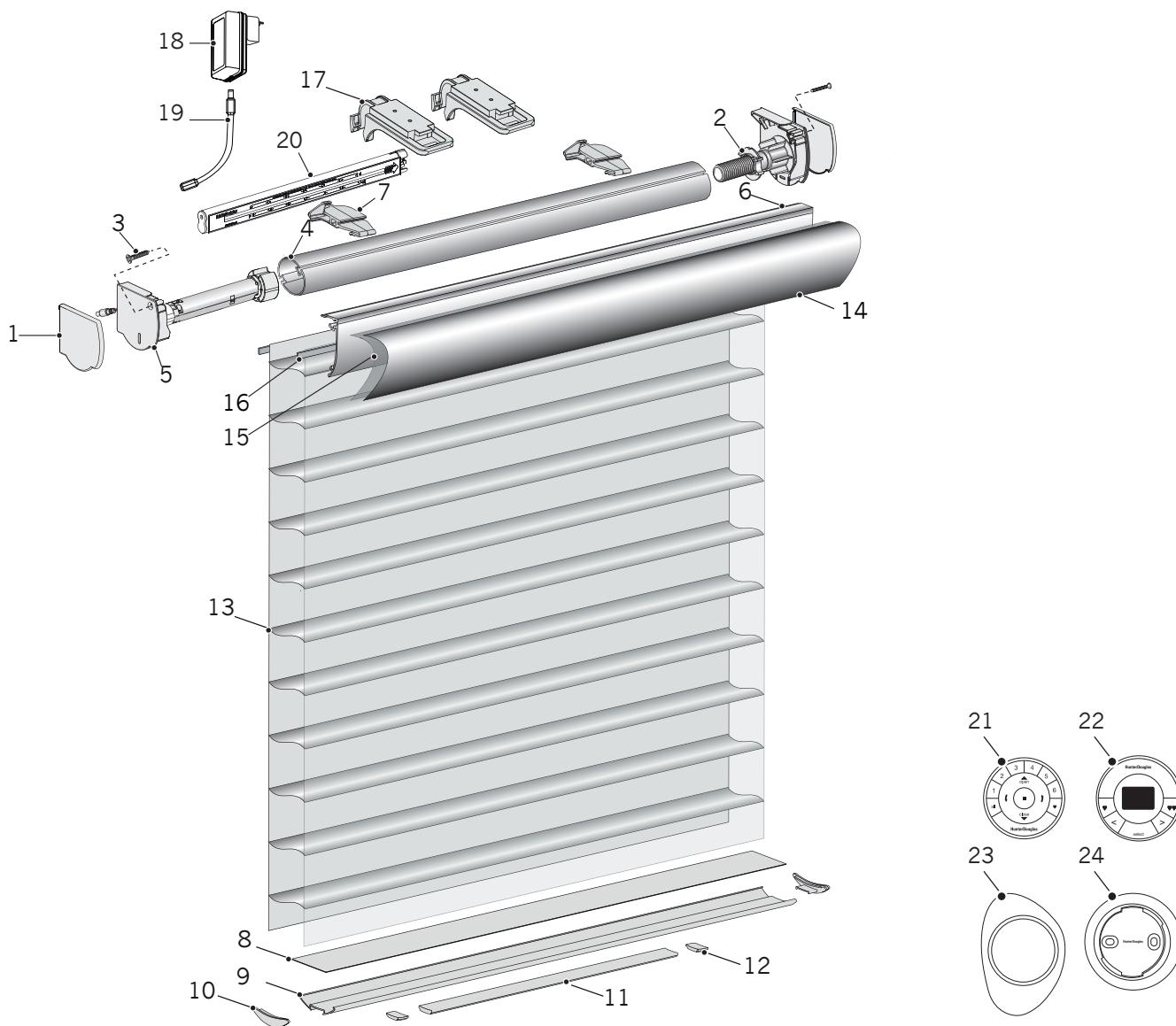

Nº	Descripción	Código	Nº	Descripción	Código
1.	TAPA PERIL SUPERIOR SILHOUETTE O/S	COSITAP009	15.	CINTA ADHESIVA PARA FORRADO CABEZAL SILHOUETTE	COSICIN005
2.	CONJUNTO ROTOR DERECHO SILHOUETTE 4"	COSITOR012	16.	CINTA FIJACION TELA 7X1 MM	COSICIN001
	CONJUNTO ROTOR IZQUIERDO SILHOUETTE 4"	COSITOR011	17.	SOPORTE DE BATERÍA PR SIL - HD	COSISOP007
3.	TORNILLO CONJUNTO ROTOR SILHOUETTE 4"	COSITOR009	18.	FUENTE DE ALIMENTACIÓN 220/18VDC PR -HD	MOSIFUE001
4.	TUBO UNIVERSAL SILHOUETTE	PESITUB001	19.	CABLE TRANSFORMADOR 18V 1.2 MT PR	MOCECAB009
5.	SOPORTE STD DERECHO MOTOR PV SIL -HD	MOSISOP005		CABLE TRANSFORMADOR 18V 3 MT PR	MOCECAB010
6.	PERFIL SUPERIOR SILHOUETTE OVERSIZED	PESIPER001	20.	KIT DE BATERÍA SIL 2.1 18V	SUSIKIT013
7.	LÍMITE DE CARRERA SILHOUETTE NUEVO	COSILIM003	21.	EMISOR RF 6 CANALES PV - HD	MOSIEMI002
8.	LÁMINA TIPO A ENSAMBLE SILHOUETTE	LASILAM001	22.	CENTRAL DE ESCENARIOS PV - HD	MOSICEN001
9.	PERFIL BASE SILHOUETTE	PESIPER002	23.	PEBBLE PV - HD	MOSIPEB001
10.	TAPA PERIL BASE SILHOUETTE	COSITAP002	24.	SOPORTE DE PARED PV - HD	MOSISOP007
11.	CONTRAPESO SILHOUETTE	PESICON001			
12.	POSICIONADOR PLÁSTICO CONTRAPESO SILHOUETTE	COSIPOS001			
13.	TELA SILHOUETTE	TESITEL001			
14.	TELA SILHOUETTE PARA FORRADO CABEZAL	TESITEL002			



SILHOUETTE® 4" ACCIONAMIENTO EASYRISE®:

Utiliza un cordón sin fin de altura constante que permite bajar, cerrar o abrir las láminas de la Cortina Silhouette®.

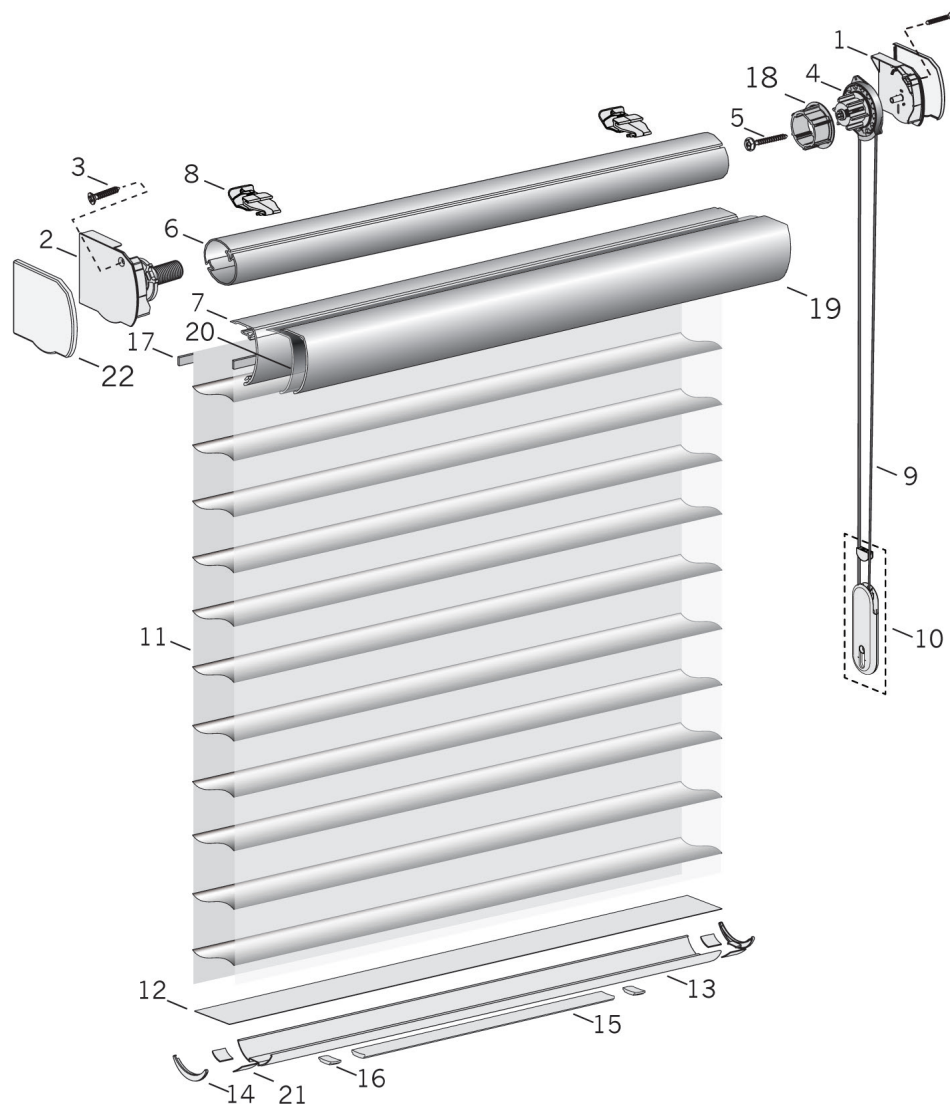

Nº	Descripción	Código
1	PLACA SISTEMA CONTROL DERECHO SILHOUETTE 4"	COSIPLA001
	PLACA SISTEMA CONTROL IZQUIERDO SILHOUETTE 4"	COSIPLA002
2	ADAPTADOR MOTOR LADO DER. SILHOUETTE QUARTETTE	COSIROT004
	ADAPTADOR MOTOR LADO IZQ. SILHOUETTE QUARTETTE	COSIROT005
3	TORNILLO CONJUNTO ROTOR SILHOUETTE 4"	COSITOR009
4	SISTEMA DE CONTROL SILHOUETTE QUARTETE XL	COSISIS008
6	TUBO UNIVERSAL SILHOUETTE XL	PESITUB002
7	PERFIL SUPERIOR SILHOUETTE 4"	PESIPER006
8	LÍMITE DE CARRERA SILHOUETTE QUARTETE	COSILIM006

Nº	Descripción	Código
9	CORDÓN EASYRISE K35 1,5M	COVICOR004
10	TENSIONADOR PARA CORDÓN DUETTE EASYRISE	COCETEN001
11	TELA SILHOUETTE	TESITEL001
12	LÁMINA ENSAMBLE SILHOUETTE 4"	LASILAM004
13	PERFIL BASE SILHOUETTE 4"	PESIPER003
14	TAPA BASE SILHOUETTE QUARTETTE 4"	COSITAP006
15	CONTRAPESO SILHOUETTE	PESICON001
16	POSICIONADOR PLÁSTICO CONTRAPESO SILHOUETTE	COSIPOS001
17	CINTA FIJACIÓN TELA 7x1 MM	COSICIN001
18	ADAPTADOR SISTEMA DE CONTROL TUBO	COSIADA001
19	TELA CUBRE PERFIL SUPERIOR SILHOUETTE	TESITEL002
20	CINTA ADHESIVA PARA FORRADO CABEZAL SILHOUETTE	COSICIN005
21	INSERTO CONTRAPESO PESO PERFIL INFERIOR SILHOUETTE 4"	COSIINS001
22	TAPA PERFIL SUPERIOR SILHOUETTE 4"	COSITAP007



SILHOUETTE® 4" ACCIONAMIENTO MOTORIZADO POWERVIEW™:

Utiliza un motor potente y silencioso que se acciona mediante un moderno control remoto, smartphone o tablet para un mayor confort.

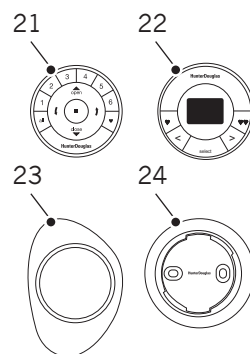
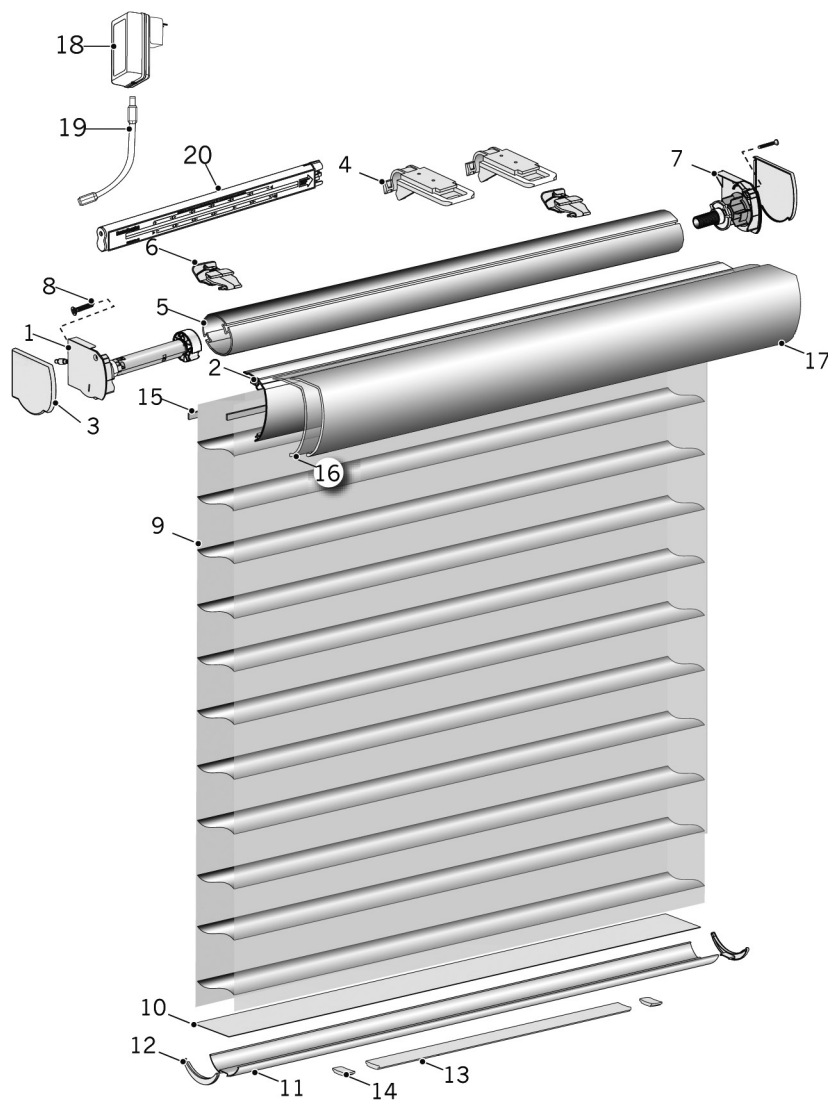

Nº	Descripción	Código
1	MOTOR PVIEW SILHOUETTE 4" DERECHO 18VDC - HD	MOSIMOT007
2	PERFIL SUPERIOR SILHOUETTE 4"	PESIPER006
3	TAPA PERFL SUPERIOR SILHOUETTE 4"	COSITAP007
4	KIT SOPORTE INSTALACIÓN SILHOUETTE 3 JG	SUSIKIT003
5	TUBO UNIVERSAL SILHOUETTE XL	PESITUB002
6	LÍMITE DE CARRERA SILHOUETTE QUARTETE	COSILIM006
7	CONJUNTO ROTOR IZQUIERDO SILHOUETTE 4"	COSIROT005
8	TORNILLO #8 -18 X 0.75"	COSITOR009
9	TELA SILHOUETTE	TESITEL001
10	LÁMINA ENSAMBLE SILHOUETTE 4"	LASILAM004
11	PERFIL BASE SILHOUETTE 4"	PESIPER003
12	TAPA PERFL BASE SILHOUETTE 4"	COSITAP006
13	CONTRAPESO SILHOUETTE	PESICON001
14	POSICIONADOR PLÁSTICO CONTRAPESO SILHOUETTE	COSIPOS001

Nº	Descripción	Código
15	CINTA FIJACIÓN TELA 7x1 MM	COSICIN001
16	CINTA ADHESIVA PARA FORRADO CABEZAL SILHOUETTE	COSICIN005
17	TELA CUBRE PERFL SUPERIOR SILHOUETTE	TESITEL002
18	FUENTE DE ALIMENTACIÓN 220/18VDC PR -HD	MOSIFUE001
19	CABLE TRANSFORMADOR 18V 1.2 MT PR	MOCECAB009
20	CABLE TRANSFORMADOR 18V 3 MT PR	MOCECAB010
21	KIT DE BATERÍA SIL 2.1 18V	SUSIKIT013
22	EMISOR RF 6 CANALES PV - HD	MOSIEM002
23	CENTRAL DE ESCENARIOS PV- HD	MOSICEN001
24	PEBBLE PV - HD	MOSIPBE001
25	SOPORTE DE PARED PV - HD	MOSISOP007



MANTENCIÓN Y LIMPIEZA

Para conservar la belleza del producto, es necesaria una limpieza periódica:

- Para la remoción de polvo, utilice un aspirado suave y secador de pelo en temperatura fría para todas las telas. El sistema ultrasonido también es recomendado para limpiar telas, excepto para las colecciones Bon Soir y Misty Harbor.

- Se deben tomar precauciones para reducir la exposición, a través de ventanas y puertas abiertas, a las duras condiciones ambientales adversas, tales como el aire marino, etc., los cuales con el tiempo aceleran el deterioro de la tela.

PRECAUCIÓN: No se deben utilizar dispositivos de electrostática, soluciones químicas o abrasivas para limpiar la tela.

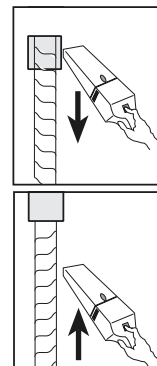

ARGUMENTOS DE VENTA

- Permite lograr transparencia a través de sus velos y controlar la entrada de la luz por medio del giro de sus láminas de tela.
- Los ambientes se llenan de una agradable y uniforme luminosidad.
- Mantiene la visibilidad al exterior cuando la cortina está en su posición abierta. Al girar las láminas se logra la privacidad deseada.
- La versatilidad de esta cortina queda de manifiesto en su aplicación, tanto en proyectos de vanguardia como en ambientes y espacios tradicionales.
- Combina de manera perfecta con los diferentes estilos de decoración, aportando elegancia y sofisticación.
- La Cortina Silhouette® HunterDouglas® con Accionamiento Manual cuenta con un sistema de polea y cordón sin fin, evitando así los cordones en el piso.
- La Cortina Silhouette® HunterDouglas® es opcionalmente motorizable, obteniendo confort y flexibilidad en el control ya sea desde su casa o vía internet.
- Con una buena instalación y mantención permanecerá en perfectas condiciones de funcionamiento y belleza por largo tiempo.
- Cortina de gran elegancia, ya que no posee cordones que pasen a través de la tela.
- Con el diseño de cabezal superior, la cortina desaparece discretamente cuando se recoge, quedando dentro del cabezal (forrado en tela dependiendo de la colección).

CONDICIONES GENERALES DE GARANTÍA

Las Cortinas Silhouette® HunterDouglas® están amparadas por la garantía legal, una vez que ésta ha vencido, entregamos una extensión de garantía de hasta 5 años desde la fecha exacta de compra, que cubre daños por materiales defectuosos, errores de fabricación, tanto de la cortina como de sus componentes, los que serán reparados sin costo. Se excluyen de esta garantía adicional todos los gastos de desmontaje, fletes, instalación e indemnizaciones de cualquier tipo, los que deben ser asumidos por el cliente. La ejecución de esta garantía se realizará a través del Distribuidor Autorizado HunterDouglas®.

Esta garantía no cubre defectos o daños causados por accidentes, actos violentos, reparaciones, alteraciones, reinstalaciones, mal uso, maltrato, y/o por no ser seguidas correctamente las instrucciones de instalación, manejo, limpieza y mantenimiento de este producto HunterDouglas®. Esta garantía tampoco cubre el desgaste o deterioro natural de los materiales que componen la cortina.

De esta misma forma, no cubre defectos o daños producidos por ambientes excesivamente agresivos, tales como: agentes corrosivos que estén en contacto con los materiales que componen las Cortinas Silhouette® HunterDouglas®, una excesiva exposición a la salinidad de la costa, humedad o a compuestos químicos existentes en lugares cerrados, los que pueden dañar irreversiblemente sus productos.

Para acceder al servicio de garantía usted debe ser el comprador original y presentar su reclamo, junto con la factura de compra, al Distribuidor Autorizado HunterDouglas® donde adquirió sus productos. La garantía se hará efectiva en el producto original que presente el defecto o falla, y en ningún caso se fabricará o reemplazará por otro producto nuevo.

En ningún caso el Distribuidor Autorizado HunterDouglas® se responsabilizará por daños y perjuicios colaterales, ocasionados por el mal manejo del producto.



COMPONENTES PRINCIPALES

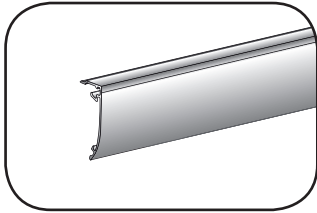

Perfil Superior Silhouette® Oversized
 (CÓD. PESIPER001)

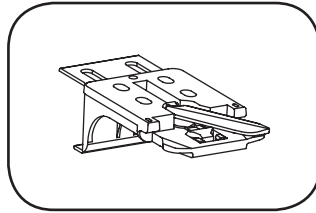

Soporte Instalación Silhouette®
 (CÓD. COSISOP002)

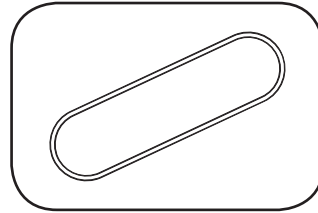

Cordón EasyRise® K35 0,9M
 (CÓD. COVICOR002)

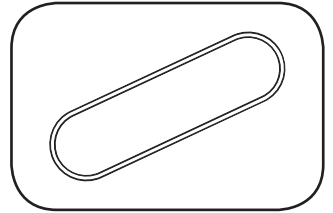

Cordón EasyRise® K35 1,2M
 (CÓD. COVICOR003)

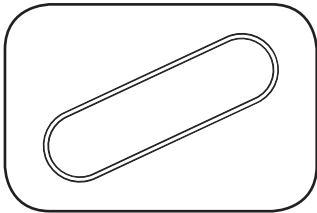

Cordón EasyRise® K35 1,5M
 (CÓD. COVICOR004)

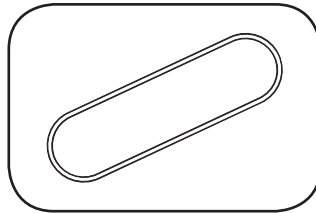

Cordón EasyRise® K35 1,8M
 (CÓD. COVICOR005)

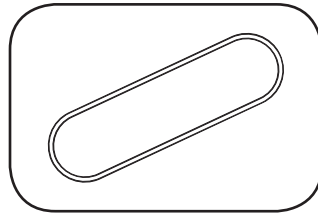

Cordón EasyRise® K35 2,4M
 (CÓD. COVICOR007)

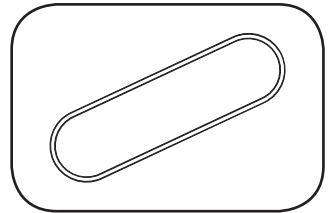

Cordón EasyRise® K35 3,0M
 (CÓD. COVICOR009)

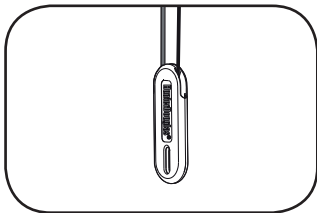

Tensionador para cordón Easyrise™
 (CÓD. COCETEN001)

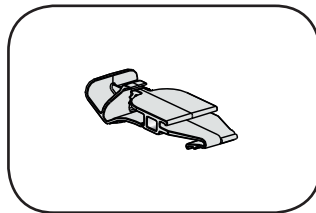

Límite de carrera Silhouette®
 (CÓD. COSILIM003)

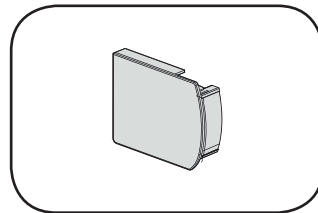

Tapas Perfil Superior Silhouette®
 Oversized Juego
 (CÓD. COSITAP001)

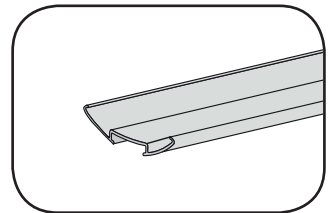

Perfil Base Silhouette®
 (CÓD. PESIPER002)

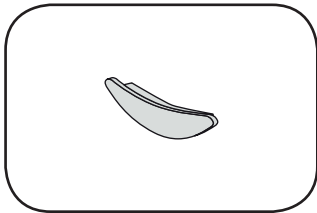

Tapa Perfil Base Silhouette®
 (CÓD. COSITAP002)

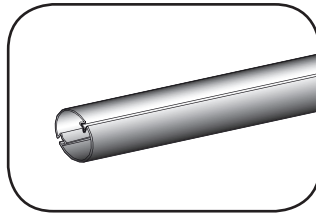

Tubo Universal Silhouette®
 (CÓD. PESITUB001)

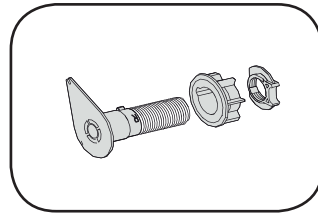

Rotor Derecho Silhouette® Juego
 (CÓD. COSIROT001)

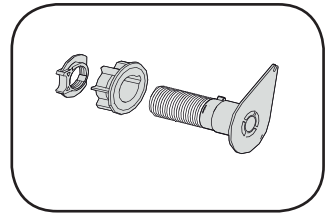

Rotor Izquierdo Silhouette® Juego
 (CÓD. COSIROT002)

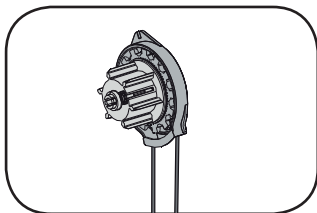

Sistema de control Silhouette® Juego
 (CÓD. COSISIS001)

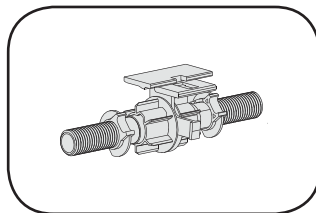

Copla Silhouette®
 (CÓD. COSICOP001)

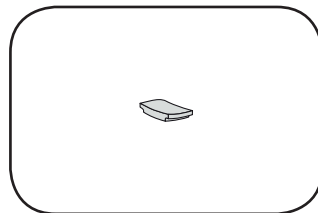

Posicionador plástico contrapeso
 Silhouette®
 (CÓD. COSIPOS001)

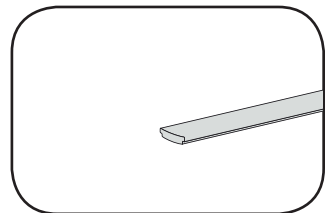

Contrapeso Silhouette®
 (CÓD. PESICON001)

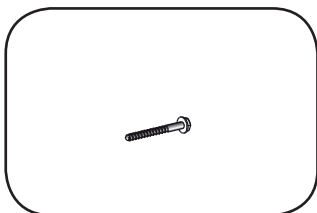

Tornillo para Rotor Silhouette®
 (CÓD. COSITOR002)

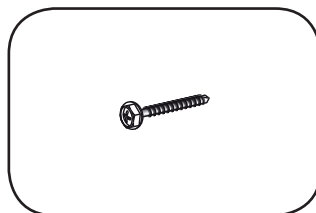

Tornillo para sistema control
 Silhouette®
 (CÓD. COSITOR001)

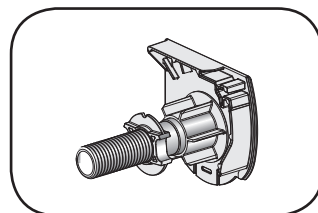

Conjunto Rotor derecho
 Silhouette® 3" P.View
 (CÓD. COSITOR012)

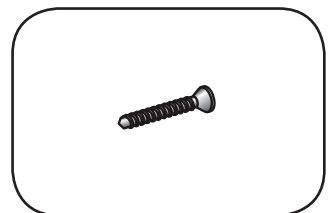

Tornillo conjunto Rotor Silhouette®
 P.View
 (CÓD. COSITOR009)



COMPONENTES PRINCIPALES

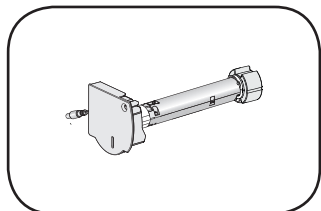

Motor Power-View DER- HD
(CÓD. MOSISOP005)

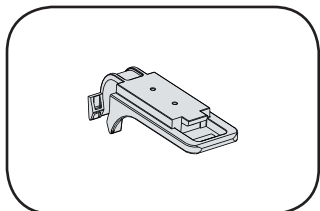

Soporte de Batería Pr Sil - HD
(CÓD. COSISOP007)

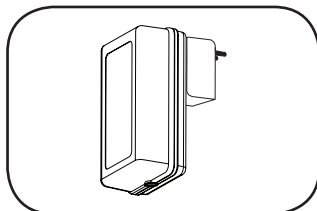

Fuente de Alimentación 220/18Vdc
Pr - HD
(CÓD. MOSIFUE001)

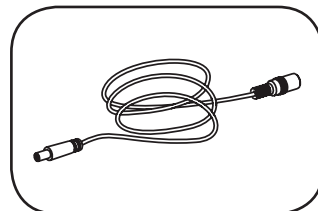

Cable Transformador 18V 1.2 Mt
(CÓD. MOCECAB009)

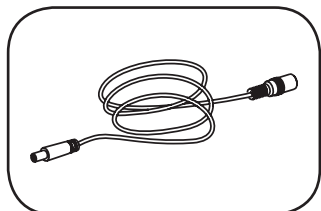

Cable Transformador 18V 3 Mt
(CÓD. MOCECAB010)

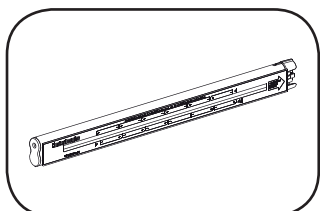

Kit de Baterías Pir 2.1 18V
(CÓD. SUPIKIT004)

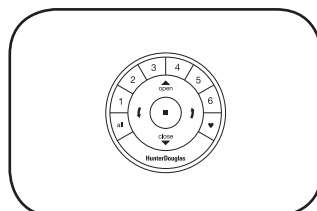

Emisor Rf 6 Canales PV - HD
(MOSIEM1002)

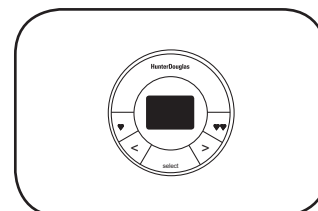

Control de Escenarios PV - HD
(CÓD. MOSICEN001)

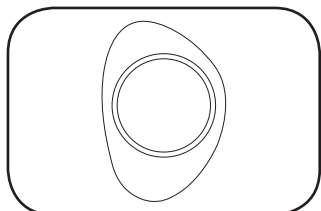

Pebble PV - HD
(CÓD. MOSIPEB001)

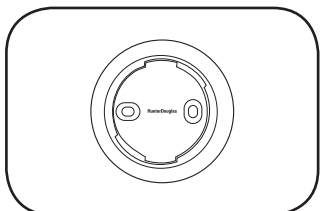

Soporte de Pared PV - HD
(CÓD. MOSISOP007)

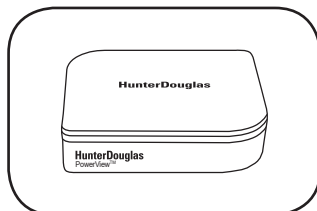

PowerView Hub
(CÓD. MOSIKIT012)

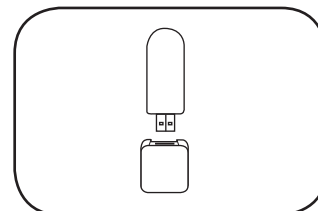

Repetidor de señal Wifi PowerView
(CÓD. MOSIREP001)